

建具符号

簡易水洗トイレ

便槽

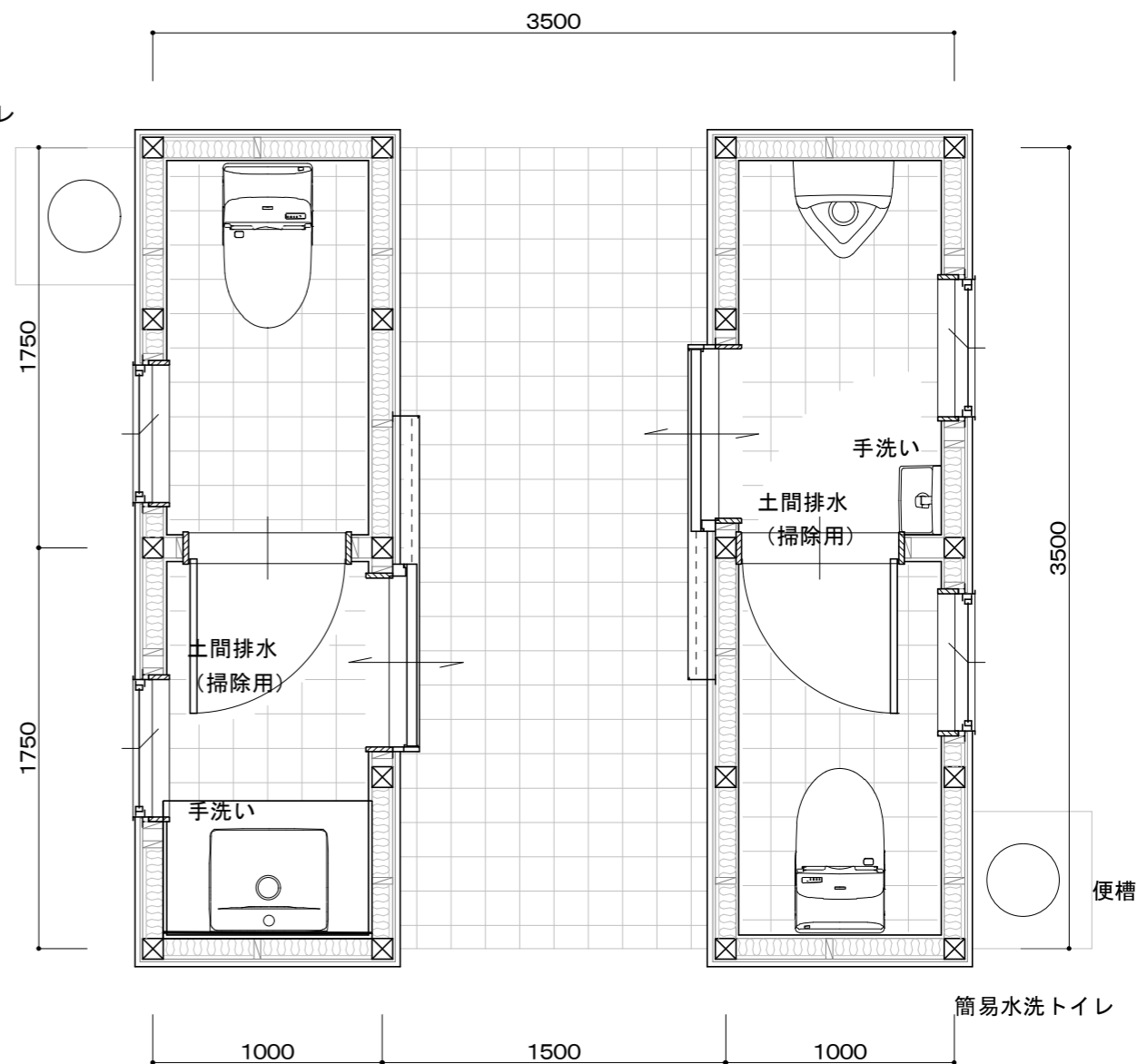

1/30 平面図

	作成年月日	 ヒロシ建築設計事務所 田中 亜有 島根県出雲市上塩治町2453-3番地	TEL 0853 (23) 4479	承認	担当	製図	工事名称 HIROマリーナ公衆トイレ新築工事		図面No.・
	訂正年月日		一級建築士登録 第 340465号 一級建築士事務所登録 島根県知事登録第 (4) 10395号				FAX 0853 (23) 3604	図面名称	

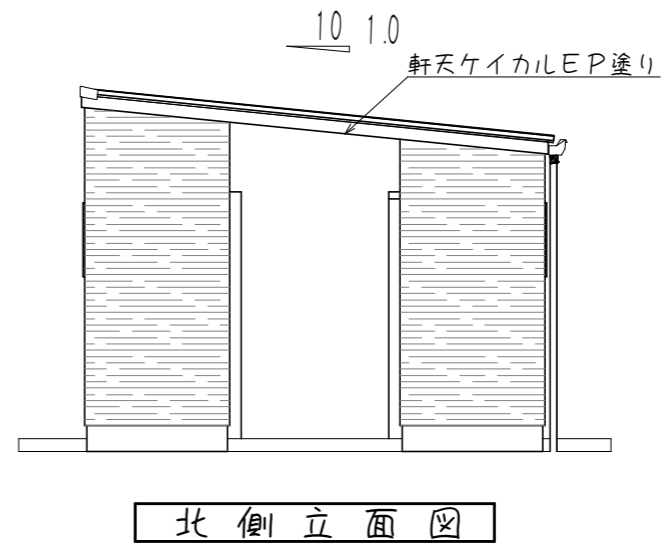
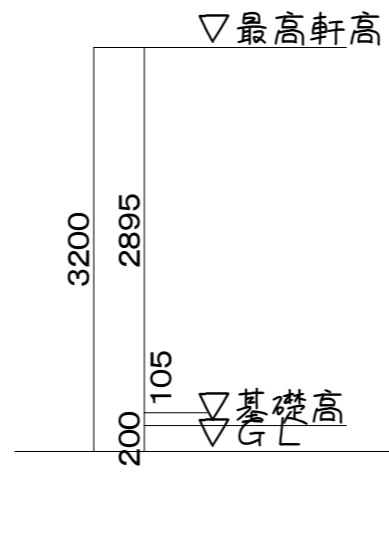
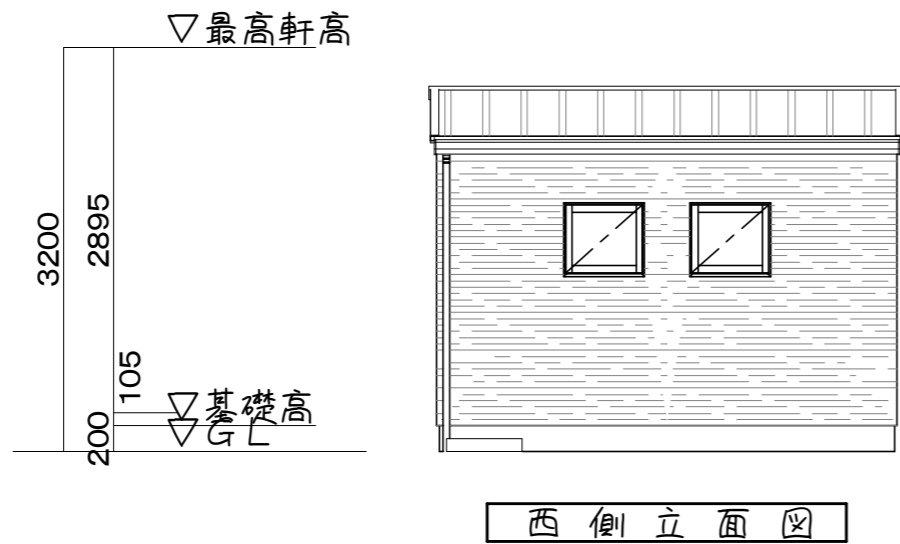
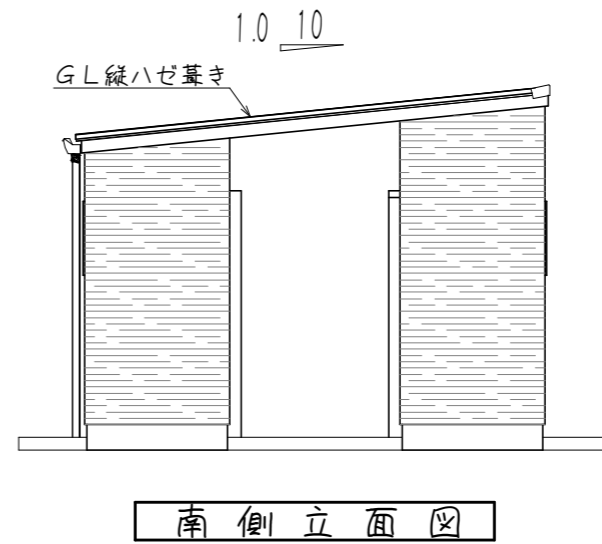
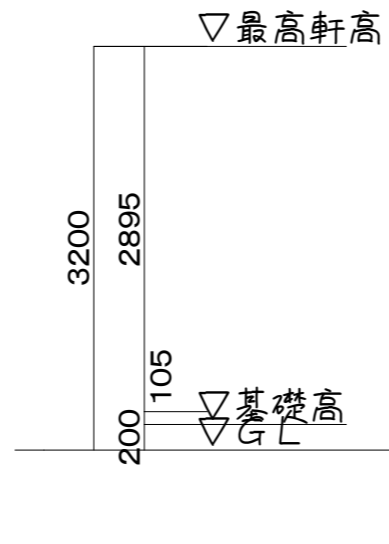
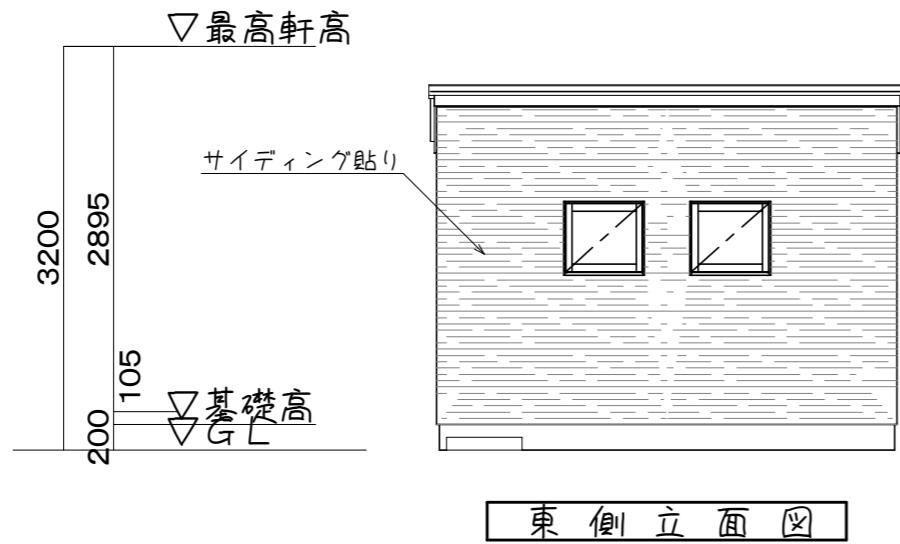

1/60 立面図

	作成年月日	 ヒロシ建築設計事務所 田中 亜有 島根県出雲市上塩冶町2453-3番地	TEL 0853 (23) 4479	承認	担当	製図	工事名称 HIROマリーナ公衆トイレ新築工事		図面No.・
	訂正年月日		一級建築士登録 第 340465号 一級建築士事務所登録 島根県知事登録第 (4) 10395号				FAX 0853 (23) 3604	図面名称	

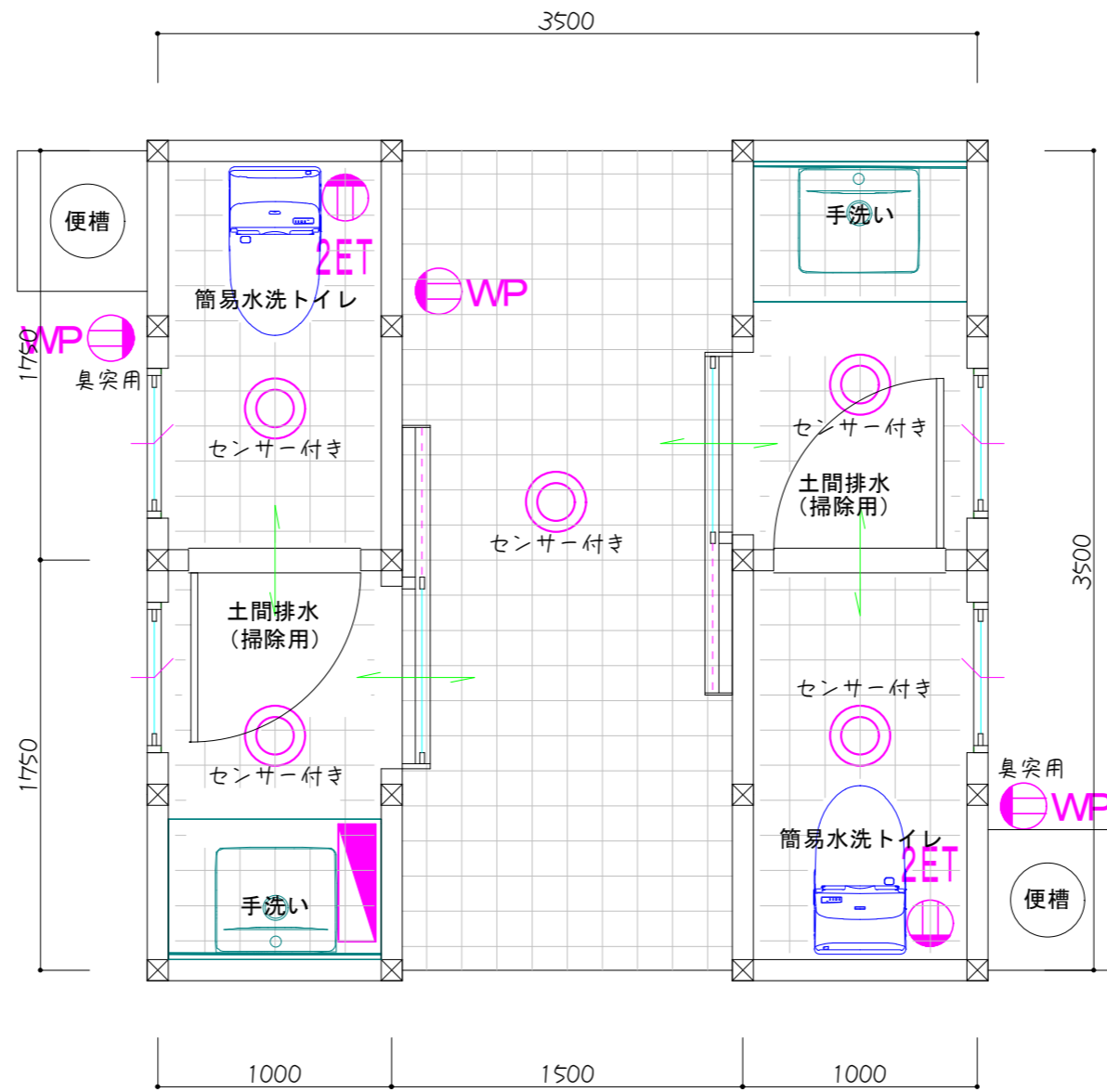

1階：電気設備

	作成年月日	 ヒロシ建築設計事務所 田中 亜有 島根県出雲市上塩冶町2453-3番地	TEL 0853 (23) 4479	承認	担当	製図	工事名称 HIROマリーナ公衆トイレ新築工事		図面No.・
	訂正年月日		一級建築士登録 第 340465号 一級建築士事務所登録 島根県知事登録第 (4) 10395号				FAX 0853 (23) 3604	図面名称	

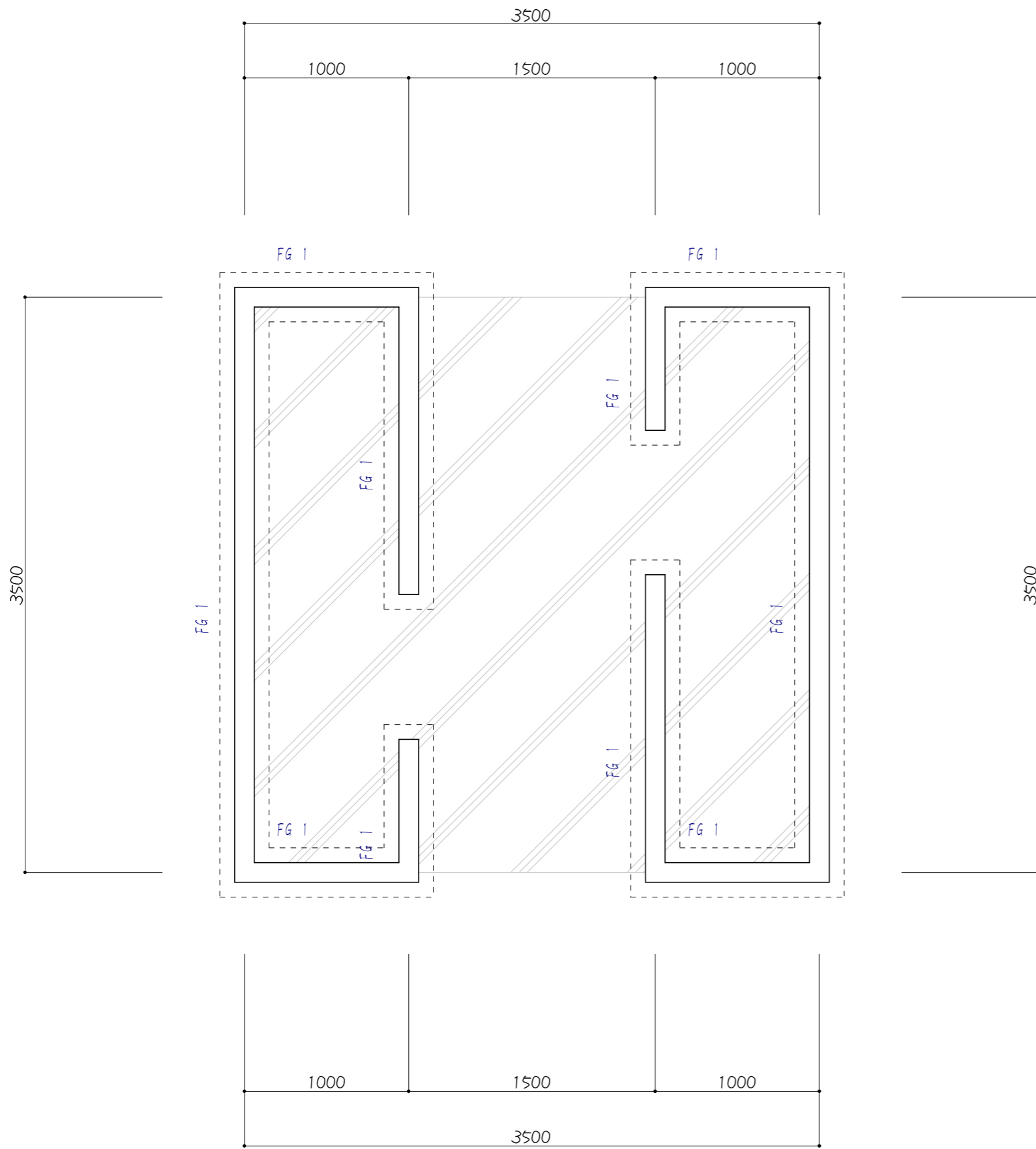

1階：基礎伏図

基礎A仕様

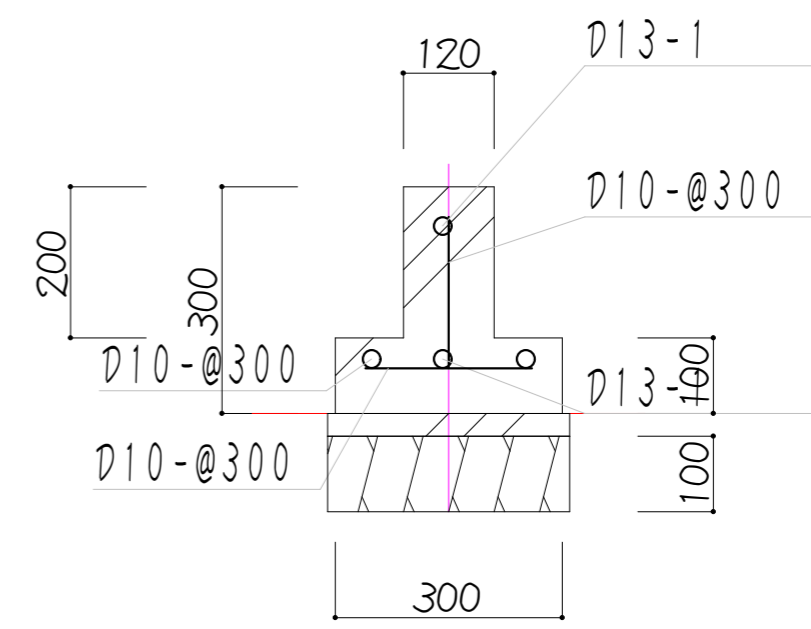

	作成年月日	 ヒロシ建築設計事務所 田中 亜有 島根県出雲市上塩冶町2453-3番地	TEL 0853 (23) 4479	承認	担当	製図	工事名称	HIROマリーナ公衆トイレ新築工事	図面No.・
	訂正年月日		一級建築士登録 第 340465号 一級建築士事務所登録 島根県知事登録第 (4) 10395号	FAX 0853 (23) 3604					

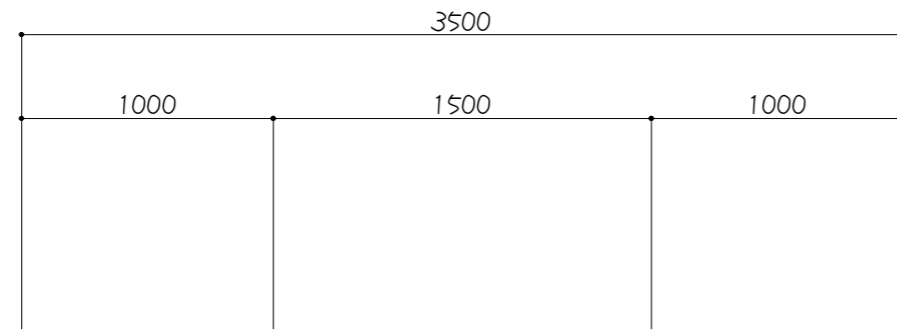

基礎B仕様

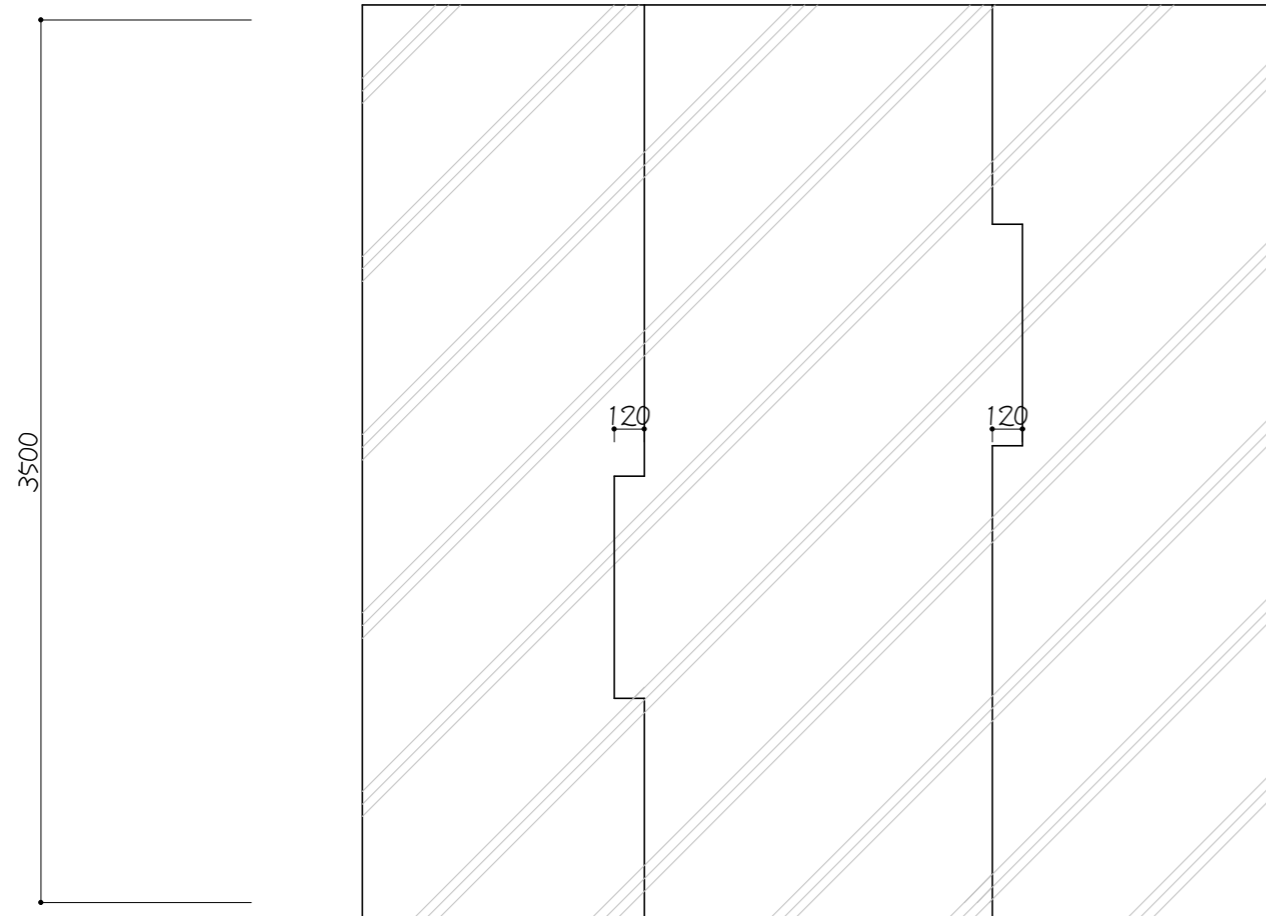

1階：基礎伏図

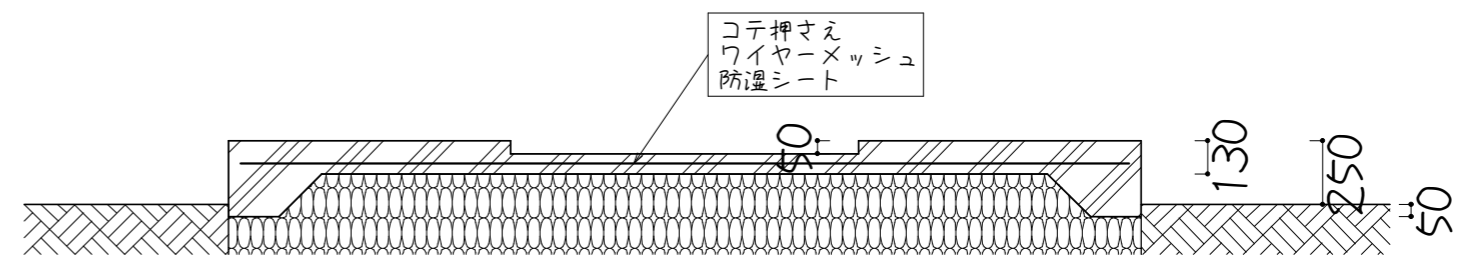
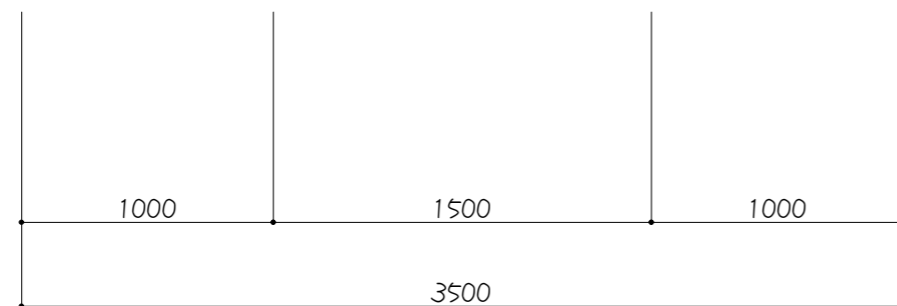

土間基礎 断面図

	作成年月日	 ヒロシ建築設計事務所 田中 亜有 島根県出雲市上塩冶町2453-3番地	TEL 0853 (23) 4479	承認	担当	製図	工事名称	HIROマリーナ公衆トイレ新築工事	図面No.・
	訂正年月日		一級建築士登録 第 340465号 一級建築士事務所登録 島根県知事登録第 (4) 10395号	FAX 0853 (23) 3604					