

横断面図

(単位: m/m)

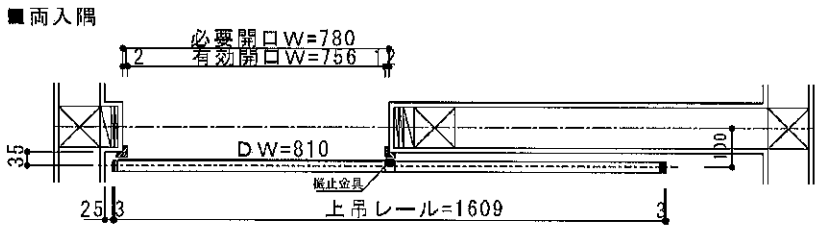
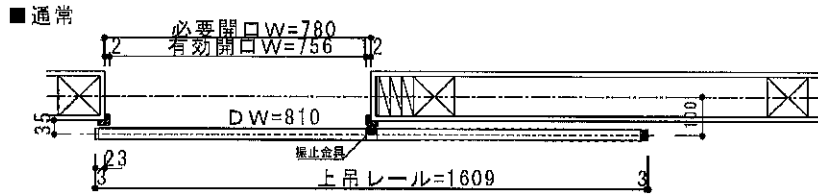

※ご注意ください: 図は左引き手を表示しています。

縦断面図

(単位: m/m)

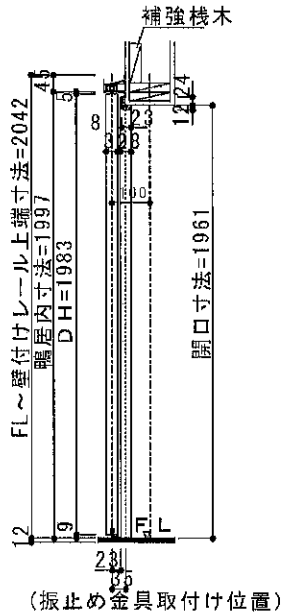

戸先加工図

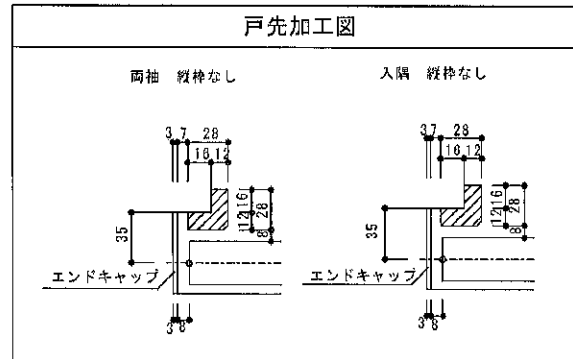

部材一覧表

No.	品番	高さ	巾	厚さ	数量	品名
1	PTB44XM-C-DK	1,983	810	30.0	1	ドレッシング引戸 上吊XM
2	ZH21BH1-B				1	ドレッシング引き手BH型空錠
3	GOUTK4B-W		1,609		1	ドレッシングアットセット用レールDW=810 ホワイト
4	GUB2B09-DK	2,450	900		1	ドレッシングアットセット見切り材セット
5	GOBC01-DK	1,800			1	ドレッシングアットセット幕板セット

商品の主な仕様

枠外高	: 2035mm (標準)
枠外巾	: 1609mm
スタイル	: アットセット引き戸(上吊)
デザイン	: B-XM
カラー	: グラフ ラン色 (ウォールマット)
引き手	: BH型 (ドレッシング)
錠	: 空錠
スコープ	: 無
左右	: 兼用
枠種類	: 専用枠 (隠枠無)
レールセットカラー	: ホワイト

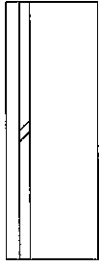

引き戸本体下部より
引き手枠まで957.5

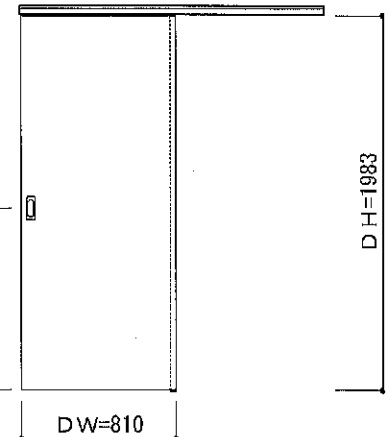

横断面図

(単位: m/m)

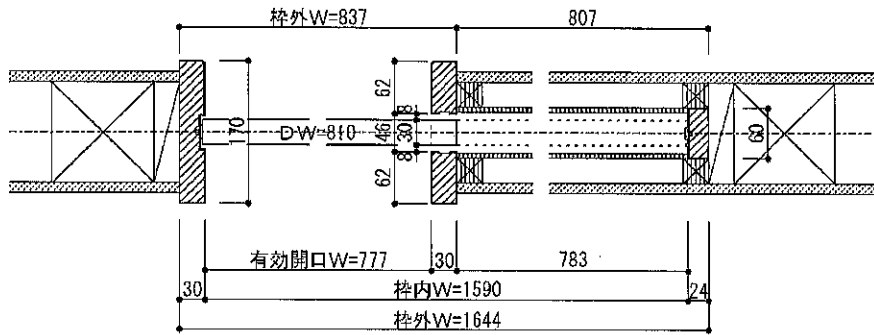

部材一覧表

No.	品番	高さ	巾	厚さ	数量	品名
1	PTB44XK-CH2-DK	1,983	810	30.0	1	ドレックス引込戸 上吊XK
2	ZH21BH3S-B				1	ドレックス引き手BH型表示錠スコープ付
3	IPB7A44-TS-DK	2,035	1,644	170.0	1	ドレックス引込 固定枠 上吊

商品の主な仕様

- 枠外高 : 2035mm
- 枠外巾 : 1644mm
- スタイル : 引き込み戸(両軸・上吊)
- デザイン : B-XK
- カラー : グラフ ラン色(ウォールナット)
- 引き手 : BH型(ドレックス)
- 錠 : 表示錠
- スコープ : 有
- 左右 : 兼用
- 枠種類 : 固定枠170巾
- 下枠 : なし
- ソフトクローズ : 片側

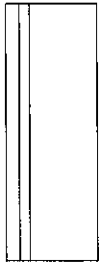

縦断面図

(単位: m/m)

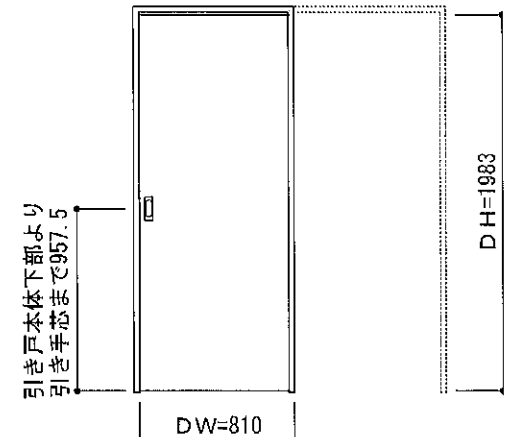
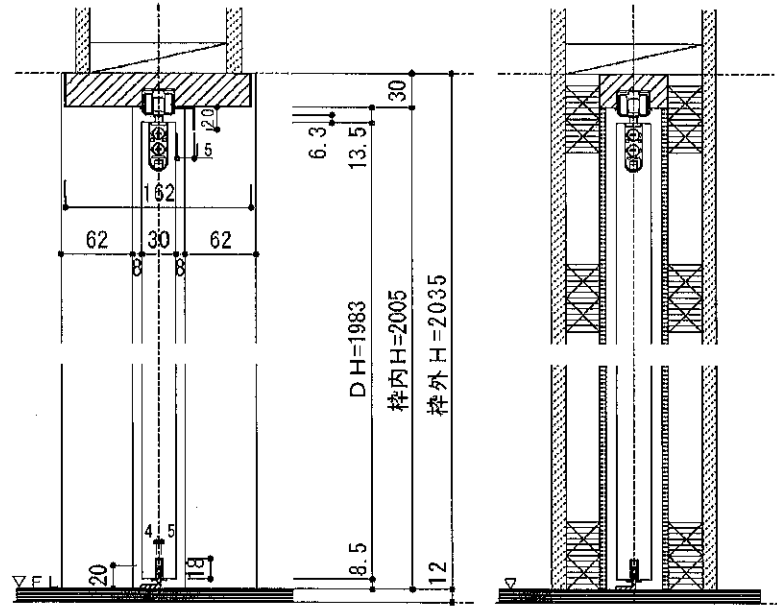

現場名
オガタ様邸 [D O 2 1階]

図面名
建具納まり図

見積No 31414697

出力日付
2025/03/05



横断面図

(単位: m/m)

■ 通常

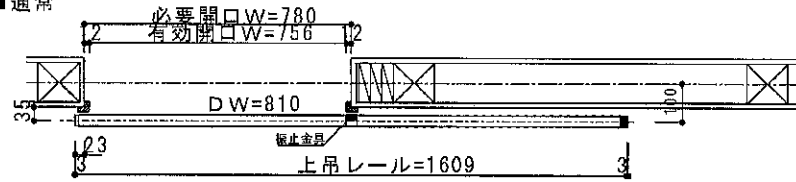

■ 両入隅

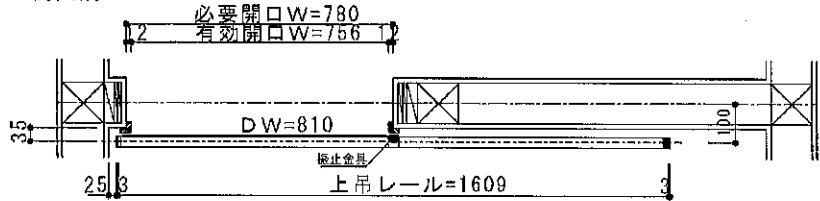

※ご注意ください：図は左引き手を表示しています。

縦断面図

(単位: m/m)

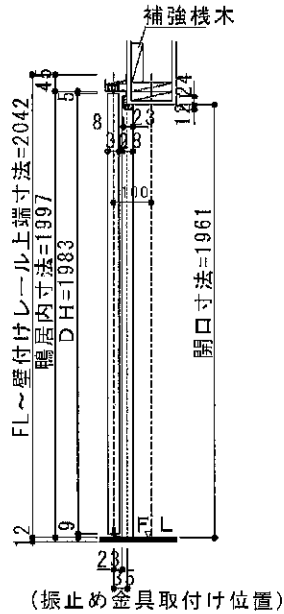

戸先加工図

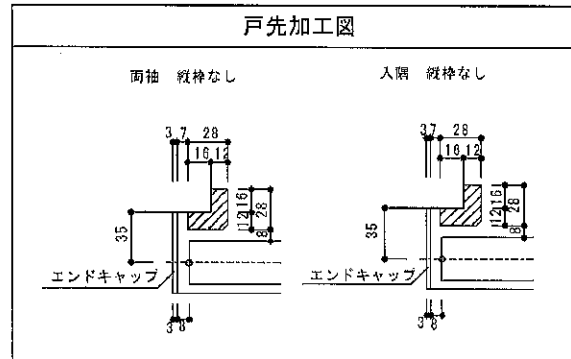

部材一覧表

No.	品番	高さ	巾	厚さ	数量	品名
1	PTB44XK-C-DK	1,983	810	30.0	1	ドレッシング引戸 上吊XK
2	ZH21BH1-B				1	ドレッシング引き手BH型空錠
3	GOUTK4B-W		1,609		1	ドレッシングアットセット用レールDW=810 ホワイト
4	GUB2B09-DK	2,460	900		1	ドレッシングアットセット見切り材セット
5	GOBC01-DK	1,800			1	ドレッシングアットセット裏板セット

商品の主な仕様

枠外高	: 2035mm (標準)
枠外巾	: 1609mm
スタイル	: アットセット引き戸 (上吊)
デザイン	: B-XK
カラー	: グラフ ランチ色 (ウォールナット)
引き手	: BH型 (ドレッシング)
錠	: 空錠
スコープ	: 無
左右	: 兼用
枠種類	: 専用枠 (堅枠無)
レールセットカラー	: ホワイト

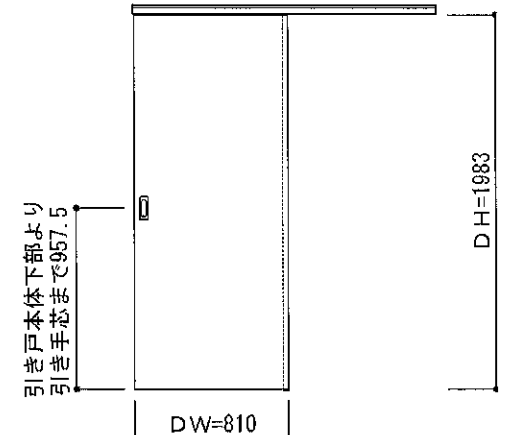

現場名
オガタ様邸 [D03 1階]

図面名
建具納まり図

見積No 31414697

出力日付
2025/03/05

WOOD ONE

横断面図

(単位: m/m)

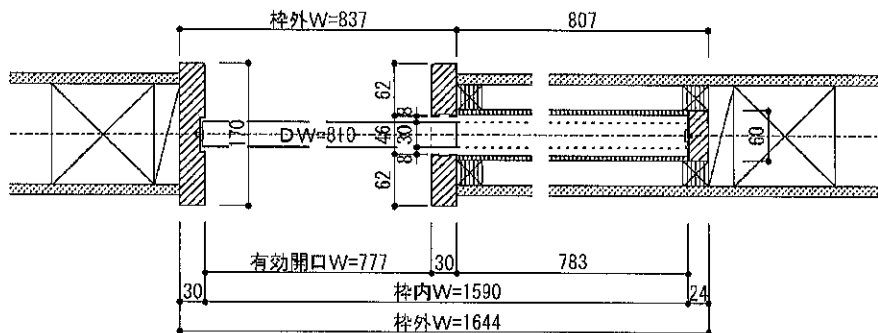

部材一覧表

No.	品番	高さ	巾	厚さ	数量	品名
1	PTB44XK-CH-DK	1,983	810	30.0	1	ドリス引込戸 上吊XK
2	ZH21BH1-B				1	ドリス引き手BH型空錠
3	[PB7N44-TS-DK	2,035	1,644	170.0	1	ドリス引込 固定枠 上吊

商品の主な仕様

枠外高 : 2035mm
 枠外巾 : 1644mm
 スタイル : 引き込み戸(両袖・上吊)
 デザイン : B-XK
 カラー : ダークブラウン色(ウォールナット)
 引き手 : BH型(ドリス)
 錠 : 空錠
 スコープ : 無
 左右 : 兼用
 枠種類 : 固定枠170巾
 下枠 : なし
 ソフトクローズ : 片側

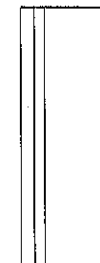

縦断面図

(単位: m/m)

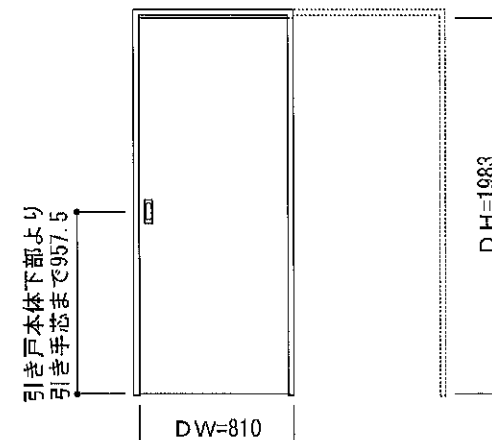
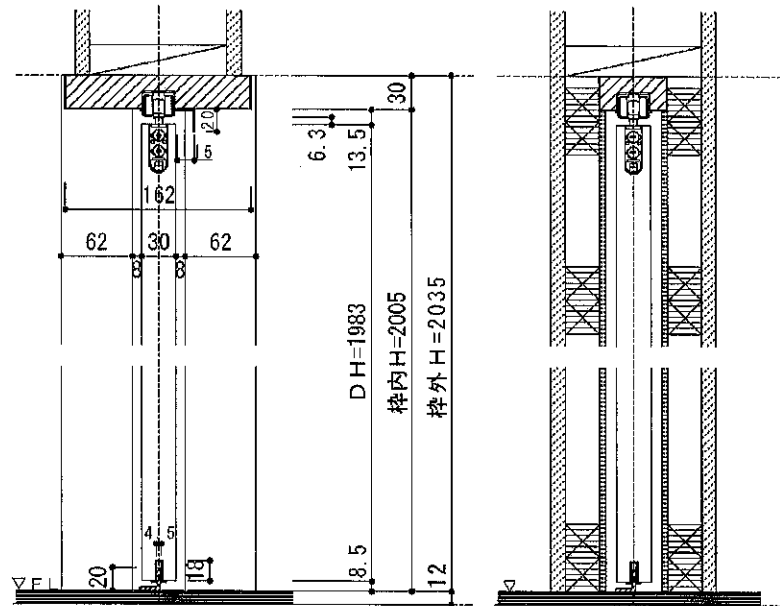

現場名

オガタ様邸[D04 1階]

図面名

建具納まり図

見積No 31414697

出力日付

2025/03/05

WOOD ONE

横断面図

(単位: m/m)

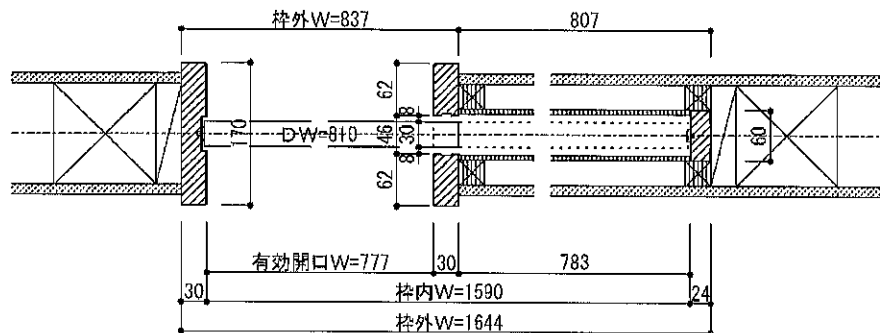

部材一覧表

No.	品番	高さ	巾	厚さ	数量	品名
1	PTB44XK-CH2-DK	1,983	810	30.0	1	ドレッシェ引込戸 上吊XK
2	ZH21BH3S-B				1	ドレッシェ引き手BH型表示錠スコープ付
3	IPB7A44-TS-DK	2,035	1,644	170.0	1	ドレッシェ引込 固定枠 上吊

商品の主な仕様

- 枠外高 : 2035mm
- 枠外巾 : 1644mm
- スタイル : 引き込み戸(両軸・上吊)
- デザイン : B-XK
- カラー : グラフィックラック色(ウォールナット)
- 引き手 : BH型(ドレッシェ)
- 錠 : 表示錠
- スコープ : 有
- 左右 : 兼用
- 枠種類 : 固定枠170巾
- 下枠 : なし
- ソフトクローズ : 片側

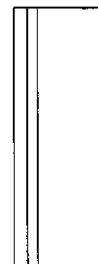

縦断面図

(単位: m/m)

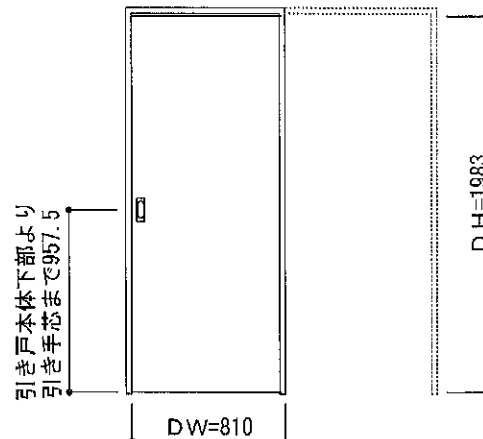
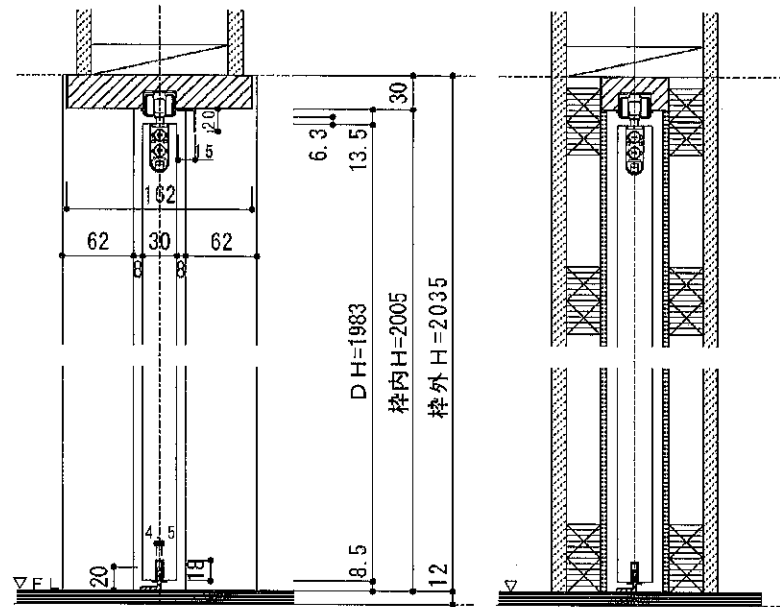

現場名
オガタ様邸[D05 1階]

図面名
建具納まり図

見積No. 31414697

出力日付
2025/03/05

WOOD ONE

横断面図

(単位: m/m)

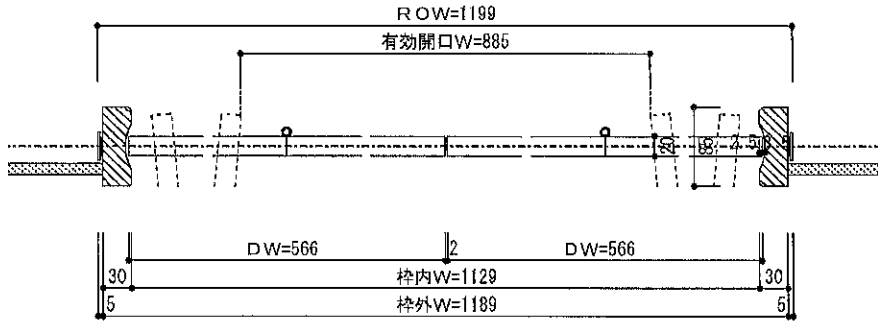

部材一覧表

No.	品番	高さ	巾	厚さ	数量	品名
1	XVB73TD-T-DK	1,983	566	20.0	2	DT クローゼット スマート縦柄FT
2	AOB34A-F-DK	2,038	1,189	85.0	1	DTクローゼット固定枠4.5尺直付レール

商品の主な仕様

- 枠外高 : 7尺
- 枠外巾 : 4.5尺(4枚)(1189mm)標準
- スタイル : クローゼット戸
- デザイン : B-FT
- カラー : ゲージラウン色(ウォールナット)
- 取っ手 : D型
- 左右 : 兼用
- 枠種類 : 固定枠
- 下枠 : 床直付けレール施工



縦断面図

(単位: m/m)

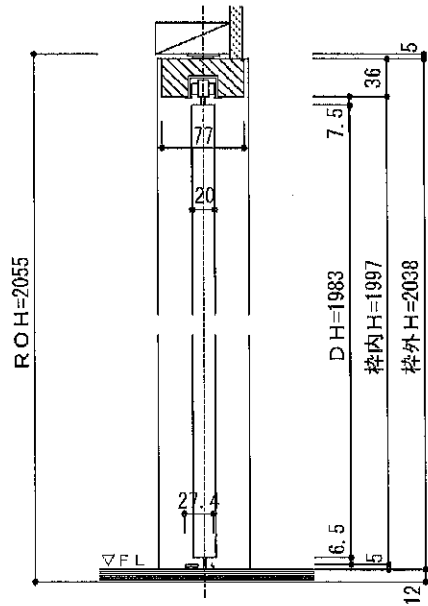

※クローゼットのカスタムオーダーには、横枠の躯体接合金具はつきません。

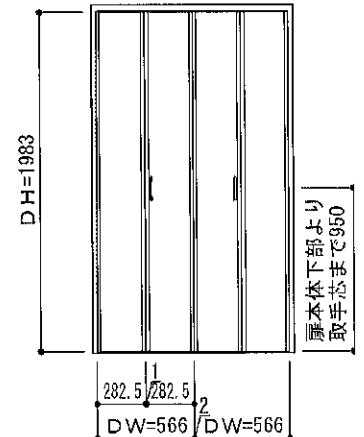

現場名
オガタ様邸[D07 1階]

図面名
建具納まり図

見積No 31414697

出力日付
2025/03/05

WOOD ONE

横断面図

(単位: m/m)

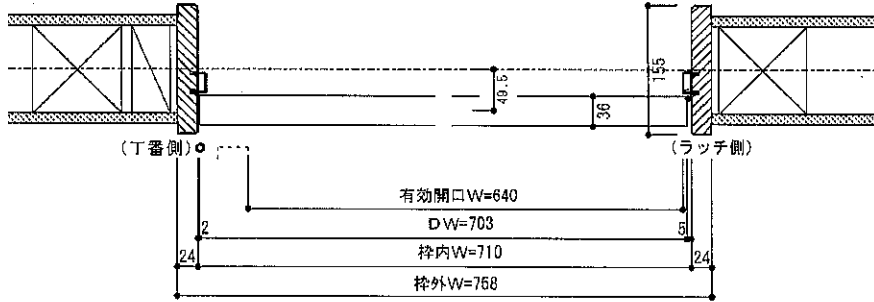

部材一覧表

No.	品番	高さ	巾	厚さ	数量	品名
1	CDB43XH-D2-DK	1,995	703	36.0	1	ドレクスドア XH (丸塵加工)
2	ZH11K03S-B				1	ドレクスドア-K0型表示錠スコープ付
3	DB543F-HDT-DK	2,035	758	155.0	1	ドレクスドア固定枠 左3方
4	ZHDS16T-K1	44	37	29.0	1	ドアストップ-マグ ネットタイプ ホンタイ ブラック(K1)
5	ZHDS15Y-K1	55	55	3.4	1	ドアストップ-マグ ネットタイプ ユカパー ブラック(K1)

商品の主な仕様

- 枠外高 : 2035mm (標準)
- 枠外巾 : 768mm
- スタイル : シングルドア
- デザイン : B-XH
- カラー : ダークブラウン色 (カールナット)
- レバー : K0型 (ドレクス)
- 錠 : 表示錠
- スコープ : 有
- 左右 : 左吊
- 枠種類 : 固定枠155巾標準D番仕様
- 通気 : 通気
- 下枠 : なし
- D番色 : ブラック
- 扉隠しD番 : 標準D番

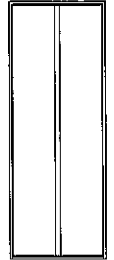

縦断面図

(単位: m/m)

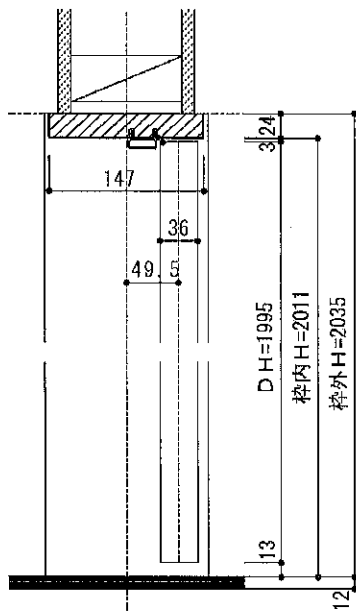

縦枠下端加工

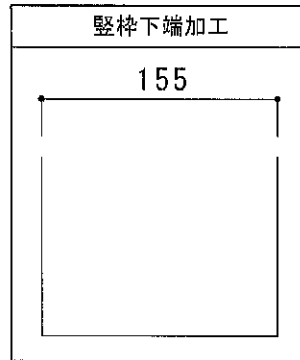

ドア本体上部より
D番芯まで 203.5

ドア本体下部より
D番芯まで 196.5

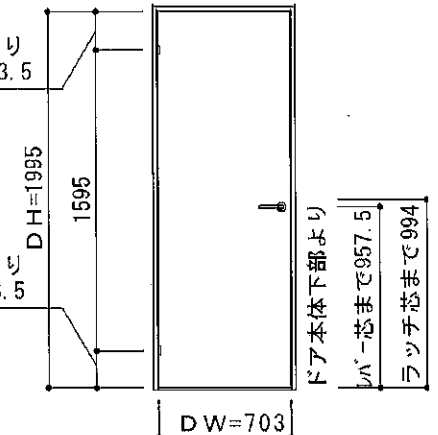

現場名
オガタ様邸 [D08 2階]

図面名
建具納まり図

見積No 31414697

出力日付
2025/03/05

WOOD ONE

横断面図

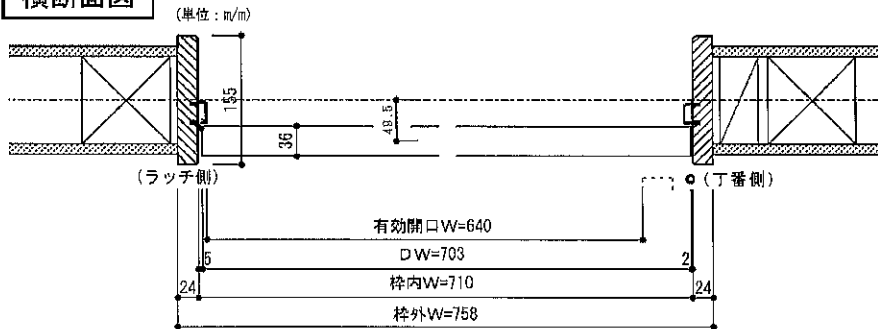

部材一覧表

No.	品番	高さ	巾	厚さ	数量	品名
1	CDB43XH-D-DK	1,995	703	36.0	1	ドレスドア XH (丸座加工)
2	ZHI 1KC1-B				1	ドレスレバ-KC型空錠
3	IDB543F-MDT-DK	2,035	758	155.0	1	ドレスドア固定枠 右3方
4	ZHDS16T-K1	44	37	29.0	1	ドアストップ-マグ ネットタイプ ホンタイ ブラック(K1)
5	ZHDS15Y-K1	55	55	3.4	1	ドアストップ-マグ ネットタイプ ムカバ- ブラック(K1)

商品の主な仕様

- 枠外高 : 2035mm (標準)
- 枠外巾 : 758mm
- スタイル : シングルドア
- デザイン : B-XH
- カラー : グ-ク-ブラウン色 (ウォールパット)
- レバ- : KC型 (ドレス)
- 錠 : 空錠
- スコープ : 無
- 左右 : 右吊
- 枠種類 : 固定枠155巾標準丁番仕様
- 通気 : 通気
- 下枠 : なし
- 丁番色 : ブラック
- 扉隠し丁番 : 標準丁番

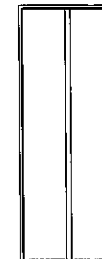

縦断面図

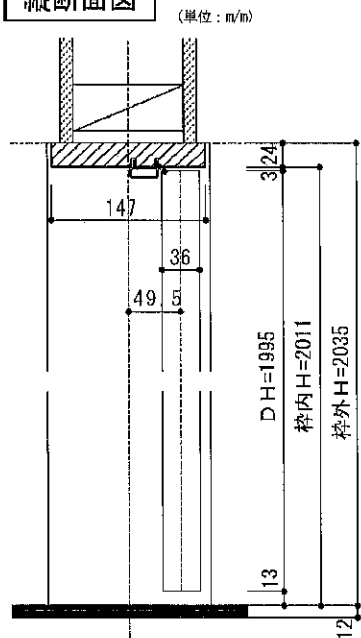

堅枠下端加工

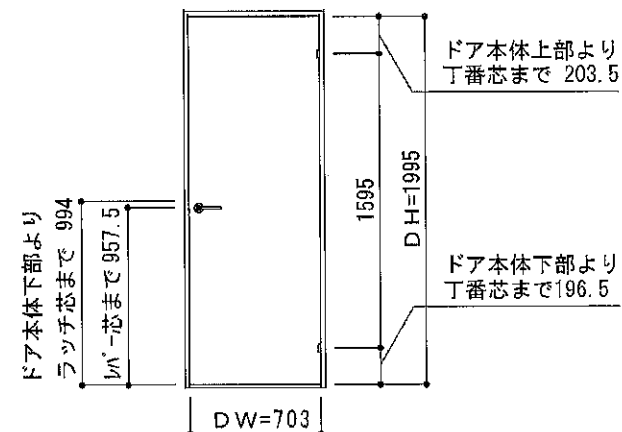
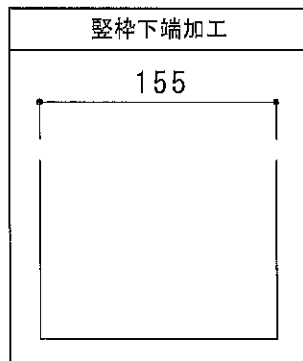

現場名

オガタ様邸 [D09 2階]

図面名

建具納まり図

見積No 31414697

出力日付

2025/03/05



横断面図

(単位: mm)

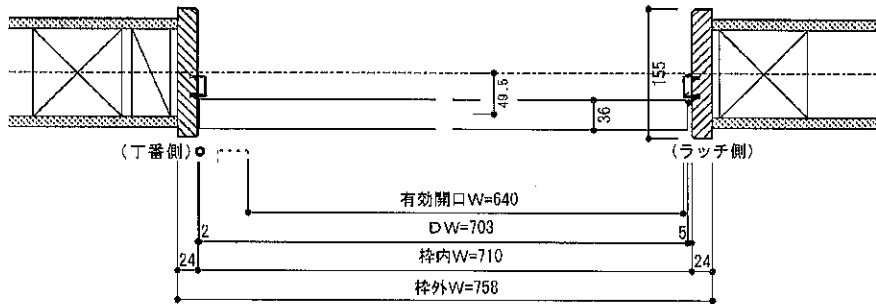

部材一覧表

No.	品番	高さ	巾	厚さ	数量	品名
1	CDB43XH-D-DK	1,995	703	36.0	1	ドレスタア XH (丸座加工)
2	ZH11KC1-B				1	ドレスタア-KC型空錠
3	IDB543F-HDT-DK	2,035	758	155.0	1	ドレスタア固定枠 左3方
4	ZHDS16T-K1	44	37	29.0	1	ドレスタア-マグネットタイプ ホンタイブラック(K1)
5	ZHDS15Y-K1	55	55	3.4	1	ドレスタア-マグネットタイプ ユカカバーブラック(K1)

商品の主な仕様

- 枠外高 : 2035mm (標準)
- 枠外巾 : 758mm
- スタイル : シングルドア
- デザイン : B-XH
- カラー : ダークブラウン色 (ウォールナット)
- レバー : KC型 (ドレスタ)
- 錠 : 空錠
- スコープ : 無
- 左右 : 左吊
- 枠種類 : 固定枠155巾標準丁番仕様
- 通気 : 通気
- 下枠 : なし
- 釘番色 : ブラック
- 扉隠し釘番 : 標準釘番

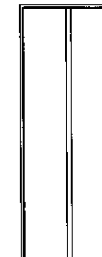

縦断面図

(単位: mm)

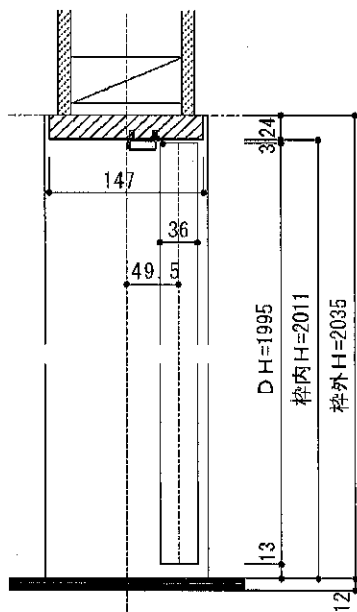

堅枠下端加工

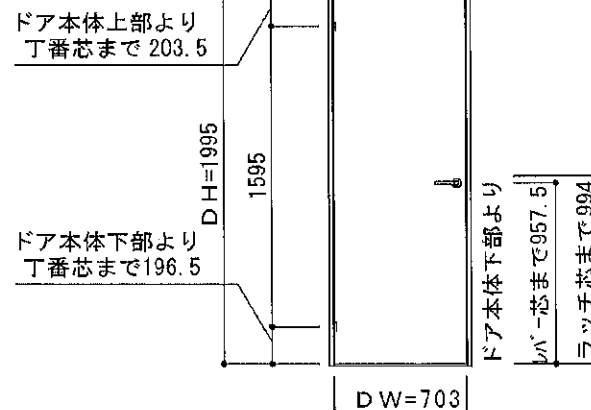
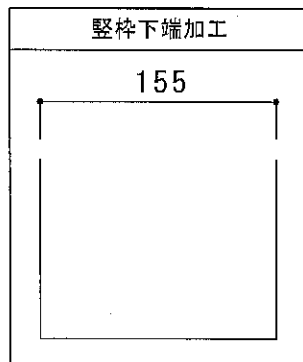

現場名
オガタ様邸 [D10 2階]

図面名
建具納まり図

見積No 31414697

出力日付
2025/03/05

WOODONE

横断面図

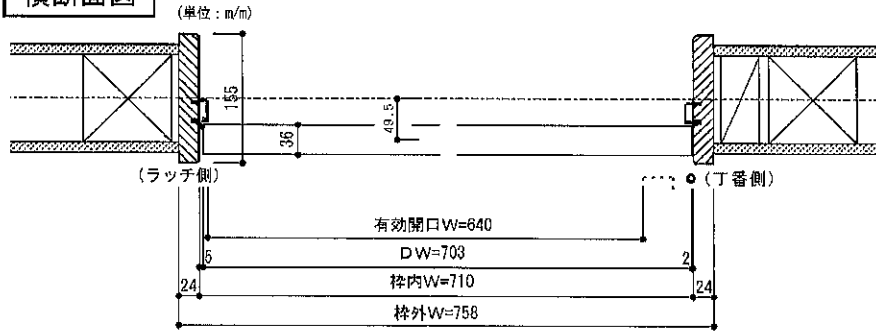

部材一覧表

No.	品番	高さ	巾	厚さ	数量	品名
1	CDB43XH-D-DK	1,995	703	36.0	1	ドレスタドアXH(丸座加工)
2	ZH11KC1-B				1	ドレスタパ-KC型空錠
3	IDB643F-NDT-DK	2,035	758	155.0	1	ドレスタドア固定枠 右3方
4	ZHDS16T-K1	44	37	29.0	1	ドアストップ-マグ ネットタイプ ホンタイ フラック(K1)
5	ZHDS16Y-K1	55	55	3.4	1	ドアストップ-マグ ネットタイプ ユカパ- フラック(K1)

商品の主な仕様

枠外高	: 2035mm(標準)
枠外巾	: 758mm
スタイル	: シングルドア
デザイン	: B-XH
カラー	: グ-グ-ラウン色(ワールナット)
レバー	: KC型(ドレスタ)
錠	: 空錠
スコープ	: 無
左右	: 右吊
枠種類	: 固定枠155巾標準丁番仕様
通気	: 通気
下枠	: なし
丁番色	: ブラック
扉隠し丁番	: 標準丁番

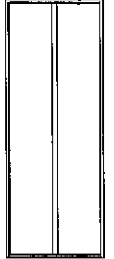

縦断面図

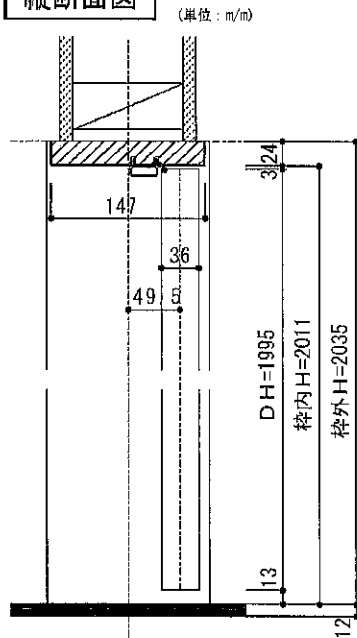

縦枠下端加工

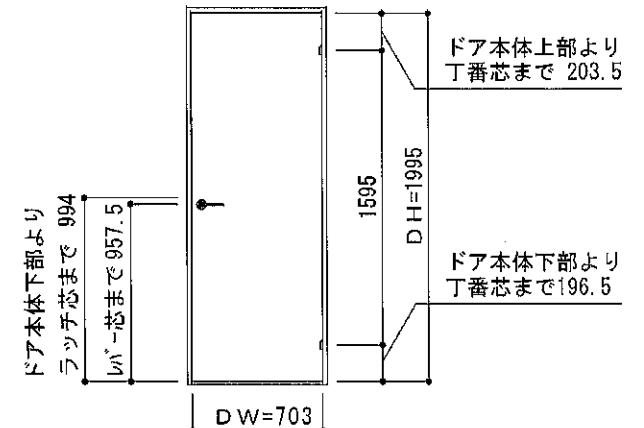
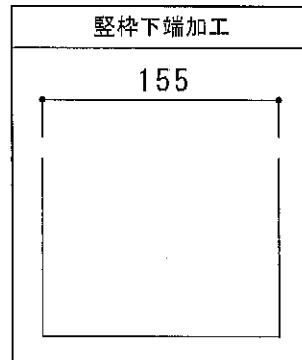

横断面図

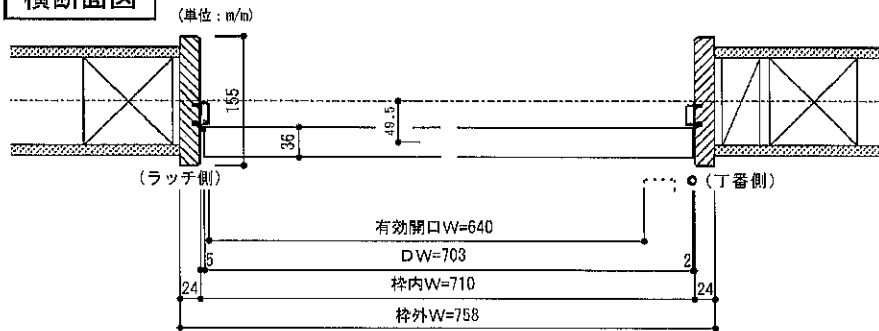

部材一覧表

No.	品番	高さ	巾	厚さ	数量	品名
1	GDB43XH-D-DK	1,995	703	36.0	1	ドレスタドアXH(丸盛加工)
2	ZH11KC1-B				1	ドレスタレバ-KC型空錠
3	IDB543F-MDT-DK	2,035	758	155.0	1	ドレスタドア固定枠 右3方
4	ZHDS16T-K1	44	37	29.0	1	ドアストップ-マガ ネットタイプ ホットアイ ブラック(K1)
5	ZHDS15Y-K1	65	55	3.4	1	ドアストップ-マガ ネットタイプ ユカパ- ブラック(K1)

商品の主な仕様

- 枠外高 : 2035mm(標準)
- 枠外巾 : 758mm
- スタイル : シングルドア
- デザイン : B-XH
- カラー : グレー/ラウン色(オールナット)
- レバー : KC型(ドレスタ)
- 錠 : 空錠
- スコープ : 無
- 左右 : 右吊
- 枠種類 : 固定枠155巾標準丁番仕様
- 通気 : 通気
- 下枠 : なし
- 丁番色 : ブラック
- 扉隠し丁番 : 標準丁番

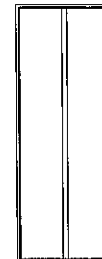

縦断面図

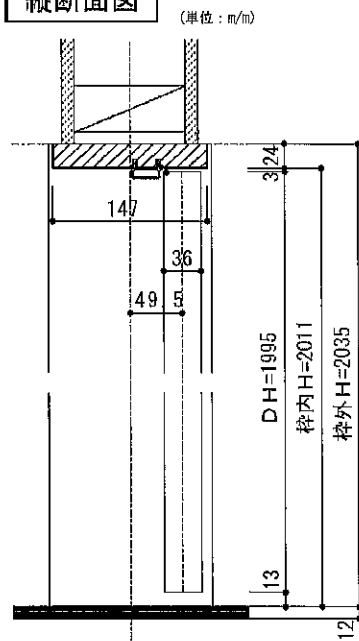

堅枠下端加工

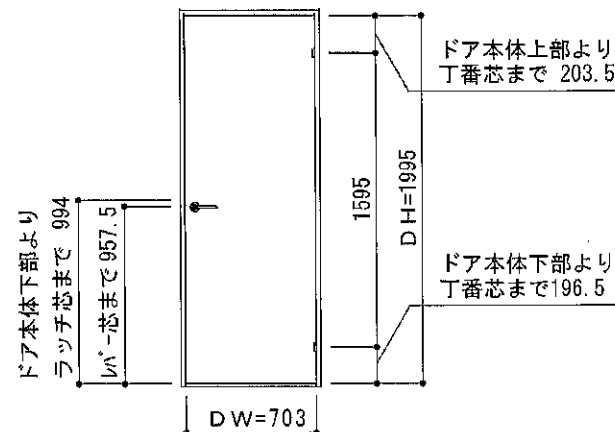
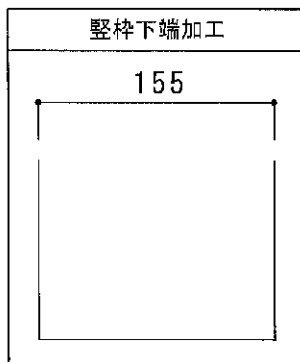

横断面図

(単位: m/m)

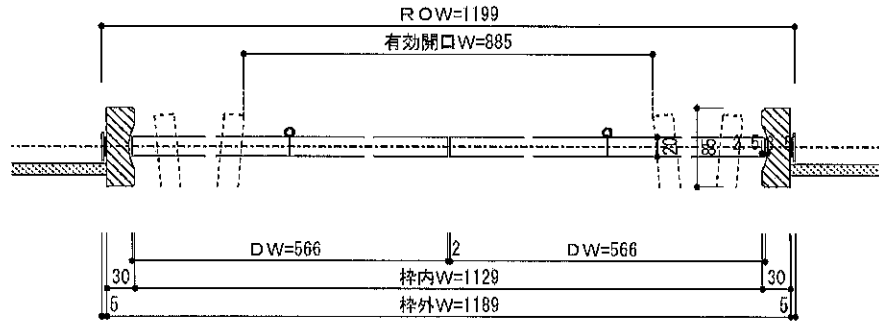

部材一覧表

No.	品番	高さ	巾	厚さ	数量	品名
1	XVB73TD-T-DK	1,983	566	20.0	2	DT クローゼット スマート縦柄FT
2	A0B34A-F-DK	2,038	1,189	85.0	1	DTクローゼット固定枠W4.5尺直付レール

商品の主な仕様

- 枠外高 : 7尺
- 枠外巾 : 4.5尺(4枚) (1189mm) 標準
- スタイル : クローゼット戸
- デザイン : B-FT
- カラー : グレーブラウン色 (リールナット)
- 取っ手 : D型
- 左右 : 兼用
- 枠種類 : 固定枠
- 下枠 : 床直付けレール施工



縦断面図

(単位: m/m)

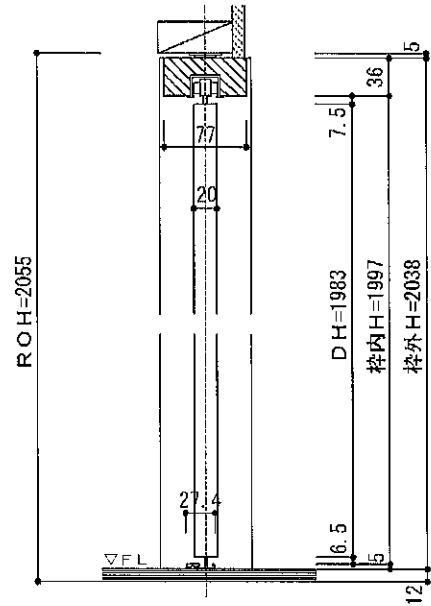

※クローゼットのカスタムオーダーには、横枠の躯体接合金具はつきません。

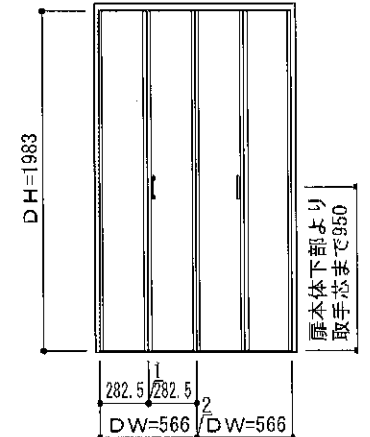

現場名
オガタ様邸 [D13 2階]

図面名
建具納まり図

見積No 31414697

出力日付
2025/03/05

WOOD ONE

横断面図

(単位: m/m)

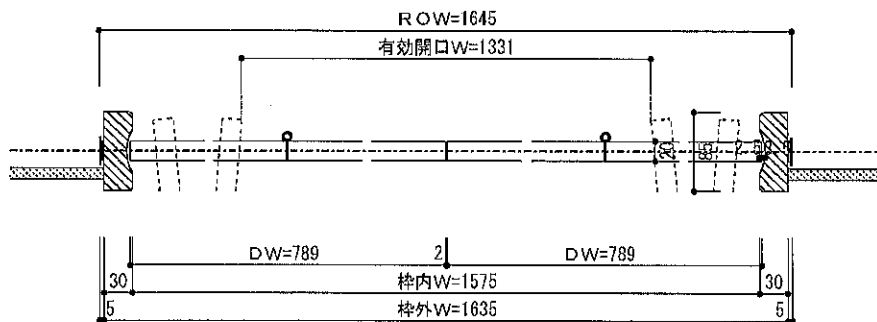

部材一覧表

No.	品番	高さ	巾	厚さ	数量	品名
1	XVB75TD-T-DK	1,983	789	20.0	2	DT クローゼット スマート縦柄FT
2	A0B343-F-DK	2,038	1,635	85.0	1	DTクローゼット固定枠W6尺直付レール

商品の主な仕様

枠外高 : 7尺
 枠外巾 : 6尺(4枚)(1635mm)標準
 スタイル : クローゼット戸
 デザイン : B-FT
 カラー : グレー/ラウン色(カールナット)
 取っ手 : D型
 左右 : 兼用
 枠種類 : 固定枠
 下枠 : 床直付けレール施工



縦断面図

(単位: m/m)

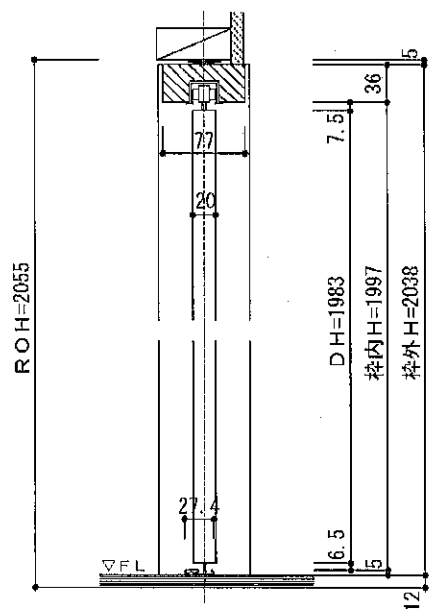

※クローゼットのカスタムオーダーには、横枠の躯体接合金具はつきません。

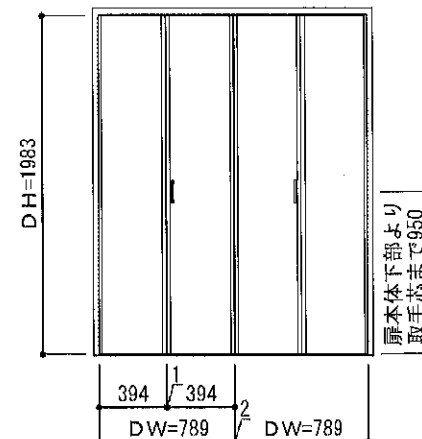

現場名
オガタ様邸[D14 2階]

図面名
建具納まり図

見積No 31414697

出力日付
2025/03/05

WOOD ONE

横断面図

(単位: m/m)

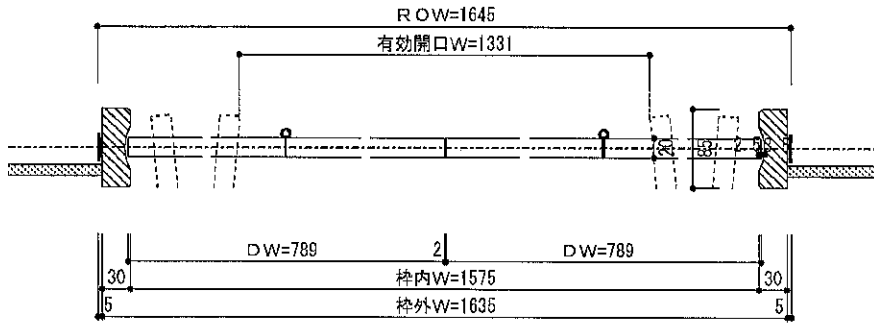

部材一覧表

No.	品番	高さ	巾	厚さ	数量	品名
1	XVB75TD-T-DK	1,983	789	20.0	2	DT クローゼット スマート縦柄FT
2	A0B343-F-DK	2,038	1,635	85.0	1	DTクローゼット固定枠W6尺直付レール

商品の主な仕様

- 枠外高 : 7尺
- 枠外巾 : 6尺(4枚)(1635mm)標準
- スタイル : クローゼット戸
- デザイン : B-FT
- カラー : ガーゲン ラン色(ウォールナット)
- 取っ手 : D型
- 左右 : 兼用
- 枠種類 : 固定枠
- 下枠 : 床直付けレール施工



縦断面図

(単位: m/m)

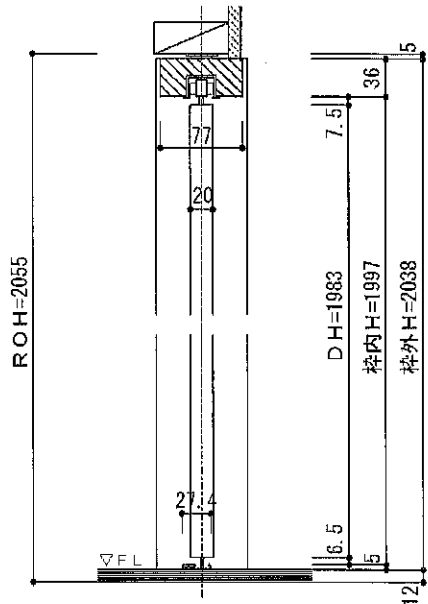

*クローゼットのカスタムオーダーには、横枠の躯体接合金具はつきません。

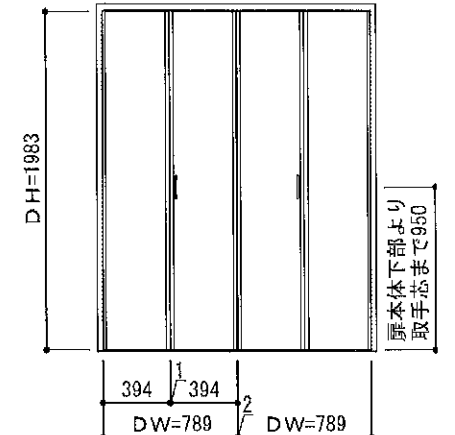

現場名
オガタ様邸 [D15 2階]

図面名
建具納まり図

見積No 31414697

出力日付
2025/03/05

WOOD ONE

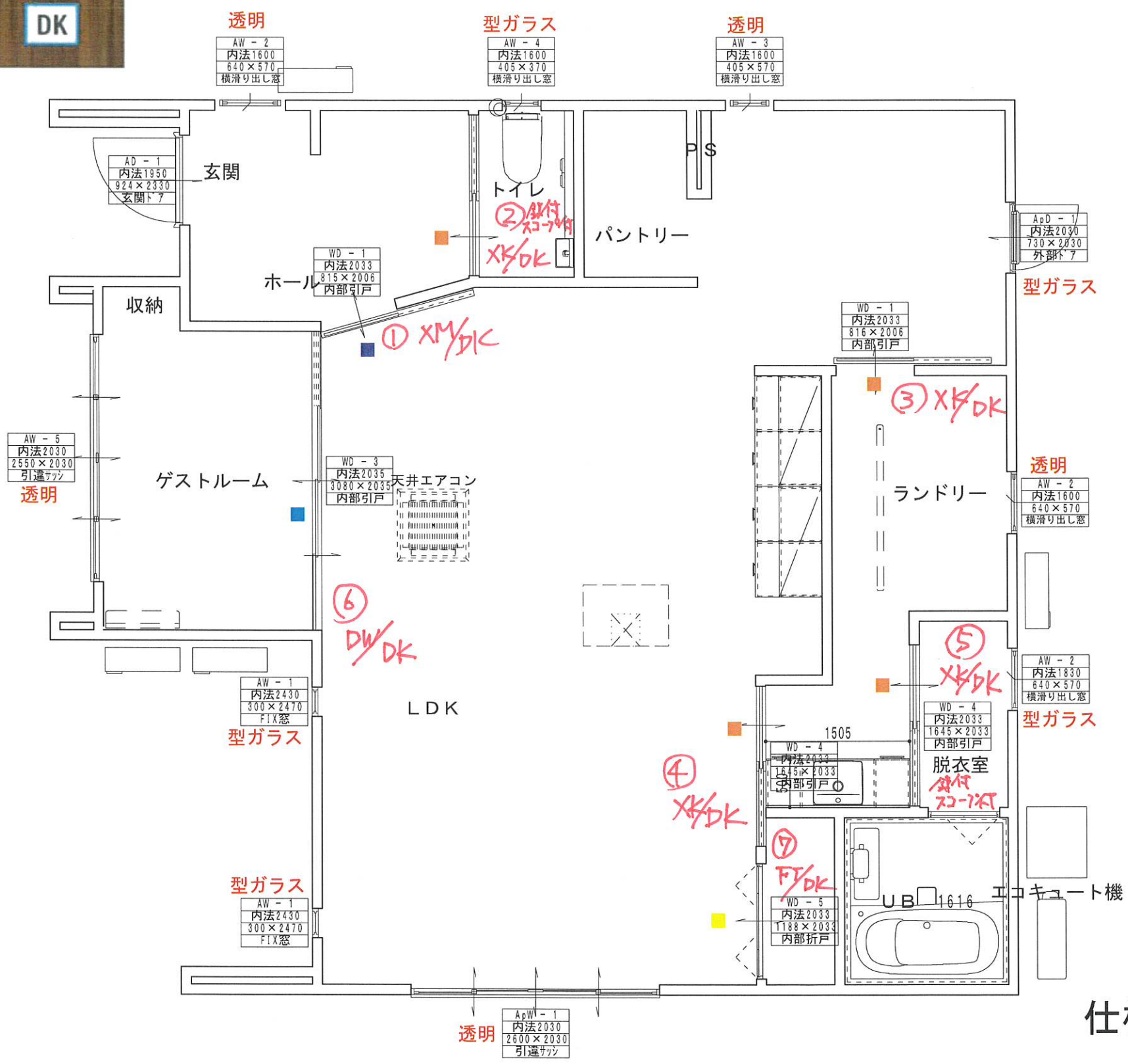
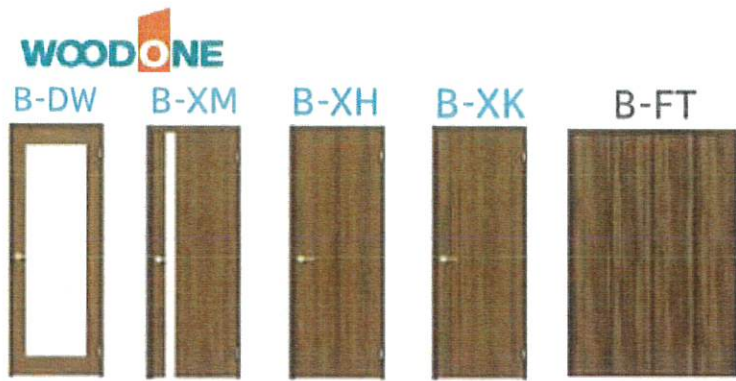

TOYOTEX 床材1・1Fフローリン 1階床材

JR04 ミニマル・チェリー 色合いが優美で、チェリーの木質感を心地よい空間演出を実現します。



仕様最終決定 2025. 03. 04

作成年月日	ヒロン建築設計事務所 田中 亜有 島根県出雲市上塩冶町2453-3番地	TEL 0853 (23) 4479 FAX 0853 (23) 3604	承認	担当	製図	工事名称	オガタ邸新築工事	図面No.
訂正年月日	一級建築士登録 第 340465号 一級建築士事務所登録 島根県知事登録第 (4) 10395号					図面名称	縮尺	

WOOD ONE

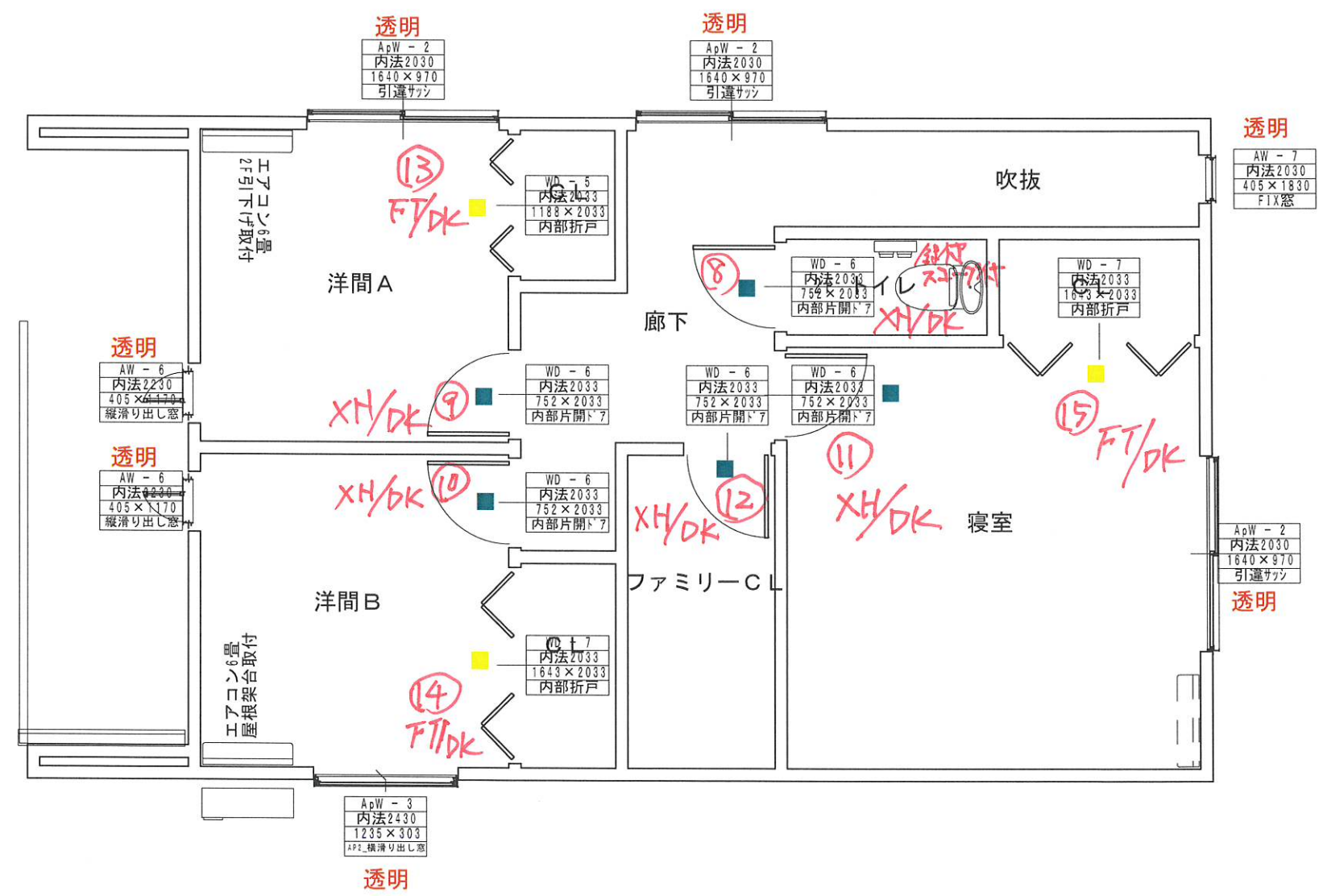
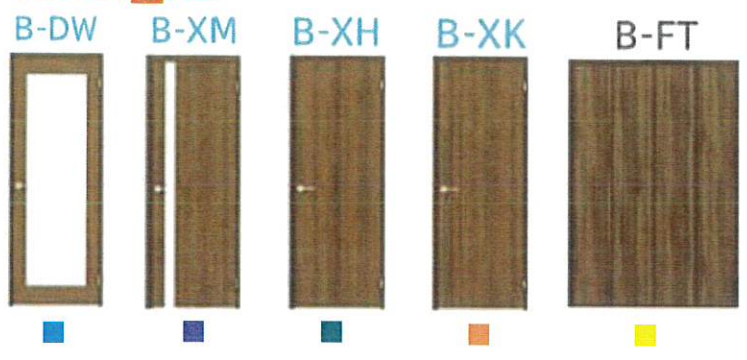

TOYOTEX

4104 ナチュラル色 2階床材



仕様最終決定

2025. 03. 04

作成年月日	ヒロン建築設計事務所 田中 亜有 島根県出雲市上塩冶町2453-3番地	TEL 0853 (23) 4479 FAX 0853 (23) 3604	承認	担当	製図	工事名称 オガタ邸新築工事	図面No.
訂正年月日	一級建築士登録 第 340465号 一級建築士事務所登録 島根県知事登録第 (4) 10395号					図面名称	縮尺

部材一覧表

No.	品番	高さ	巾	厚さ	数量	品名
1	OBBTGTEN-MT-DK	2,169	1,592	366.0	1	DT玄関収納スマート縦柄T601ミラ-

商品の主な仕様

モデル : T-601-M(トールタイプ)
 扉デザイン : スマート縦木目柄
 取っ手 : シルバー
 カラー : グレー/ブラウン色(ウォールナット)
 タイプ : フロートタイプ
 中仕切り : 仕切りなし

正面図

(単位: m/m)

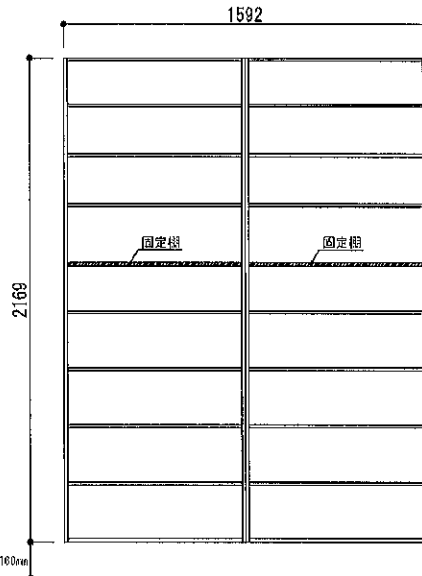

※70~160mm

※図面は中仕切り無しを使用しています。

側面図

(単位: m/m)

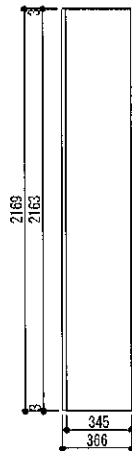

下地材

(単位: m/m)

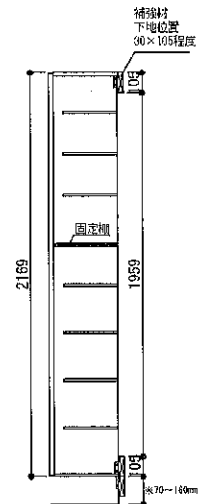

補強材
※は参考値です。床(土間)からの高さに合わせて下地を入れてください。

<トールキャビネット>

現場名
オガタ様邸[1階 玄関]

図面名
玄関収納納まり図

見積No 6408432502

出力日付
2025/03/05

WOOD ONE